

*Sonus faber*

---

MINIMA AMATOR  
II

OWNER'S MANUAL



*Sonus faber*

---

MINIMA AMATOR

II

# SOMMARIO

1	Informazioni generali	3
1.1	Informazioni per l'utente	3
1.2	Garanzia e assistenza post vendita	3
2	Informazioni di sicurezza	4
3	Installazione	4
3.1	Disimballo	4
3.1.1	Contenuto dell'imballo	5
3.2	Montaggio	5
3.3	Il diffusore nell'ambiente	5
3.3.1	Posizionamento dei diffusori	5
3.4	Collegamenti	6
3.4.1	Collegamento standard (single wiring)	6
3.4.2	Bi-wiring	6
3.4.3	Bi-amping	6
4	Manutenzione e pulizia	7
5	Dati tecnici	26
6	Illustrazioni	27

# 1 INFORMAZIONI GENERALI

## 1.1 INFORMAZIONI PER L'UTENTE

Gentile Cliente,

Desideriamo ringraziarLa e complimentarci con Lei per aver scelto i diffusori Minima Amator II per l'ascolto della Sua Musica preferita.

I diffusori Minima Amator II sono pensati per procurarLe immediatamente la massima soddisfazione, ma poiché è nostro preciso interesse che Lei ottenga il miglior risultato possibile nell'ascolto e che ciò avvenga nella piena sicurezza, La invitiamo a leggere attentamente, prima dell'installazione, questo manuale d'istruzioni.

Qualora dovessero sorgereLe dubbi o curiosità, Le consigliamo di rivolgersi al personale tecnico del Suo punto vendita, al distributore ufficiale Sonus faber del Paese in cui vive o prendere contatto direttamente con Sonus faber scrivendo a [customerservice@sonusfaber.com](mailto:customerservice@sonusfaber.com).

Infine Le suggeriamo vivamente di registrarsi on-line sul sito [www.sonusfaber.com](http://www.sonusfaber.com): in questo modo verrà informato da Sonus faber di tutte le novità, iniziative ed eventuali promozioni.

Buona Musica!

## 1.2 GARANZIA E ASSISTENZA POST VENDITA

I diffusori Minima Amator II sono stati progettati e fabbricati secondo i più alti standard qualitativi.

Tuttavia, nella remota ipotesi in cui si manifestasse un guasto o malfunzionamento, i diffusori sono comunque coperti da garanzia secondo i termini previsti dalla normativa del Paese dove sono stati acquistati. In tal caso, La invitiamo a rivolgersi al rivenditore Sonus faber presso cui ha effettuato l'acquisto o al distributore ufficiale Sonus faber del Suo Paese; tutti i contatti dei distributori sono disponibili sul nostro sito al seguente indirizzo:

- <https://www.sonusfaber.com/distributori-store/>
- <https://www.sonusfaber.com/en/distributors-stores/>

Inoltre, nel Suo interesse, ci permettiamo di fare presente quanto segue:

- La garanzia sui diffusori copre eventuali difetti di costruzione;
- Conservare il documento comprovante l'acquisto in modo da poterlo esibire al rivenditore in caso di necessità;
- Conservare l'imballo originale dei diffusori perché possano essere trasportati senza danni in caso di spedizione presso il centro assistenza autorizzato;
- I diffusori devono essere accompagnati da una descrizione del malfunzionamento o del difetto eventualmente riscontrato.

Le seguenti condizioni fanno decadere la garanzia sul prodotto:

- Il prodotto è stato smontato o modificato da personale diverso da quello del centro assistenza autorizzato da Sonus faber;
- Il prodotto è stato usato in modo non conforme a quanto descritto in questo manuale.

## 2 INFORMAZIONI DI SICUREZZA



- Leggere il presente manuale d'istruzioni e conservarlo in luogo a portata di mano per ogni eventuale esigenza.
- Regolare i piedini di appoggio dello stand, qualora venga utilizzato, al fine di ottenere la migliore condizione di stabilità.
- Evitare di appoggiare al diffusore acustico oggetti estranei che possano comprometterne la stabilità.
- Nel caso di collocazione del diffusore acustico su superfici di appoggio flottanti (es. sopralci, rialzi in legno ecc.) o a muro, verificare in via preliminare che la portata sia sufficiente a sostenerne il peso. Verificare inoltre che sussista un attrito sufficiente ad evitare spostamenti del diffusore acustico causati dalle vibrazioni da esso prodotte in condizioni operative.
- Evitare di appoggiare sul diffusore acustico oggetti contenenti liquidi o sostanze infiammabili o in grado di liquefarsi.
- Attenersi ad uno degli schemi di collegamento indicati in questo manuale di istruzione. Il collegamento in parallelo di due o più diffusori acustici può danneggiare il Vostro amplificatore. In caso di dubbio rivolgersi al Vostro rivenditore di fiducia.
- Nel corso del funzionamento dell'impianto audio evitare un ascolto ad alto volume ed in prossimità degli altoparlanti. Ciò può provocare danni anche permanenti all'apparato uditivo. Mantenere i bambini ad una distanza di sicurezza dal diffusore acustico di almeno 50 cm.
- Gli altoparlanti producono attorno ad essi un campo elettromagnetico innocuo per l'essere umano e per gli animali ma che può disturbare il funzionamento di apparecchiature elettroniche come monitor e televisori con schermo a tubo catodico qualora queste vengano collocate nelle immediate vicinanze del diffusore acustico. Nel caso in cui ciò si verifichi, aumentare la distanza di tali apparecchiature dai diffusori. Non appoggiare sul diffusore acustico carte di credito o simili a lettura magnetica.
- La tecnologia di funzionamento degli altoparlanti verte su principi dell'elettromagnetismo, pertanto l'utilizzatore dovrà evitare di utilizzare apparati che generino forti campi elettromagnetici, i quali potrebbero disturbare il funzionamento dei diffusori acustici. Evitare di appoggiare sui diffusori apparati di ricetrasmisione come telefoni cellulari, cordless, sistemi intercom, ecc.
- Non collegare i diffusori direttamente ad un impianto per diffusione sonora a tensione costante (100 V, 70,7 V o simili). Ciò può determinare il sovraccarico dell'impianto con possibile danneggiamento del diffusore acustico e/o dell'amplificatore.
- Non avvicinare tra loro cavi audio e cavi elettrici di alimentazione. In prossimità dei cavi di alimentazione è presente un campo elettromagnetico che può causare un fastidioso ronzio. Nel caso ciò si verifichi, provvedere ad allontanare tra di loro cavi audio e i cavi di alimentazione.

## 3 INSTALLAZIONE

### 3.1 DISIMBALLO

Procedere al disimballo come indicato di seguito, facendo riferimento alle immagini del Capitolo 6, Figura 1 A, B, C, D ed E: Seguire le seguenti indicazioni generali:

- Usare una taglierina per aprire l'imballo. Non inserire a fondo la lama per evitare di danneggiare il contenuto.
- Conservare gli imballi per eventuali futuri trasporti.
- Non indossare orologi, braccialetti, anelli, etc. per evitare di graffiare i diffusori e le loro finiture. Uguale attenzione si dovrà porre nella protezione da eventuali elementi metallici presenti nell'abbigliamento indossato quali cerniere, bottoni, fibbie, rivetti, ecc...

	Tenere saldamente i diffusori con entrambe le mani per evitare di farli cadere. Le operazioni indicate sono svolte con maggiore sicurezza e comodità da due persone.
	I materiali da imballaggio possono essere inquinanti. Non smaltire questi materiali come rifiuti domestici ma consegnarli ad un centro raccolta e riciclo dei rifiuti.
	Non lasciare i materiali per l'imballaggio a disposizione dei bambini! Possibilità di avvelenamento o soffocamento a causa di ingestione.

### 3.1.1 CONTENUTO DELL'IMBALLO

Oltre alla coppia di diffusori acustici, nell'imballo sono contenuti:

- 1 Manuale
- 1 Book fotografico
- 1 Kit per pulizia
- 2 Mascherine magnetiche
- 2 Coperture antipolvere in tessuto
- 2 Coperture protettive in plastica
- 4 Ponticelli

In caso di mancanza di uno o più di questi articoli, avvertire il rivenditore dove è stato effettuato l'acquisto.

### 3.2 MONTAGGIO

Fare riferimento alle immagini del Capitolo 6, Figura 2.

### 3.3 I DIFFUSORI NELL'AMBIENTE

I diffusori Minima Amator II sono stati concepiti per essere facilmente inseriti in ambiente.

Per ottenere prestazioni ottimali, fare riferimento alle immagini del Capitolo 6, figura 3 e 4.

#### 3.3.1 POSIZIONAMENTO DEI DIFFUSORI

La conformazione dell'ambiente di ascolto e il posizionamento dei diffusori acustici influenzano la resa di tutto il sistema di riproduzione sonora.

Per esempio, di base una stanza di forma irregolare può migliorare la risposta in ambiente in quanto viene ad essere limitata la formazione di onde stazionarie, mentre una stanza a forma di parallelepipedo è tendenzialmente più idonea a generare immagini sonore equilibrate.

La presenza di tappeti e tendaggi influiscono positivamente sull'acustica dell'ambiente, contribuendo all'assorbimento delle prime riflessioni ed alla diminuzione della riverberazione.

Non esistono regole fisse e universalmente valide per ogni ambiente. Tuttavia, un buon approccio al problema della disposizione dei diffusori in ambiente è quello di partire dividendo idealmente la pianta della stanza d'ascolto, ipotizzata di forma rettangolare, in tre aree di pari superficie, come mostrato dalle linee tratteggiate in Figura 3.

Posizionare i diffusori acustici sulla prima delle linee così individuate (A), adeguatamente distanti dalle pareti laterali, e posizionare il punto d'ascolto sulla seconda linea (B).

In questo modo si minimizzano effetti acustici indesiderati derivanti da intense prime riflessioni che si genererebbero con i diffusori acustici posti in prossimità dei muri e degli angoli della stanza.

La Figura 4 mostra come gli assi dei diffusori dovrebbero convergere verso il punto d'ascolto, incrociandosi su di esso e creando così la classica configurazione stereofonica "a triangolo equilatero". Quest'accorgimento, che consiste nell'orientare i sistemi di altoparlanti puntandoli letteralmente verso le orecchie dell'ascoltatore, permette di migliorare nettamente la messa a fuoco dell'immagine stereofonica. Nella consapevolezza che il procedimento esposto, volto a creare delle condizioni d'ascolto vicine a quelle ideali, non sarà applicabile da tutti i nostri clienti a causa di oggettive problematiche legate alla vivibilità degli ambienti domestici, consigliamo quantomeno di posizionare i due diffusori lontano dagli angoli della stanza e ad una distanza dalle pareti laterali e dalla parete di fondo di almeno 1 metro.

I due diffusori acustici dovrebbero essere posizionati ad una distanza tra loro di non meno di 1,8 metri.

Il punto d'ascolto dovrebbe trovarsi ad una altezza dal pavimento di 1,1 metri circa.

Dopo i primi ascolti potrà essere necessaria una variazione della distanza tra i diffusori e tra ciascuno di essi e il punto d'ascolto.

## 3.4 COLLEGAMENTI

Fare riferimento alle immagini del Capitolo 6, figura 5,6 e 7.

Dopo che i diffusori sono stati posizionati è necessario procedere al loro collegamento.



I collegamenti vanno effettuati con gli apparecchi spenti!

I morsetti di collegamento accettano cavi terminati con forcelle, cavo sguainato o connettori a banana.

Sui morsetti dei diffusori Minima Amator II sono montati ponticelli di collegamento che permettono la connessione dei diffusori come descritto di seguito. A seconda della modalità di collegamento prescelta, può essere necessario rimuovere detti ponticelli.

L'accurato serraggio dei morsetti e una verifica periodica dello stesso contribuiscono al miglioramento delle prestazioni.

### 3.4.1 COLLEGAMENTO STANDARD (SINGLE WIRING)

Utilizzare un amplificatore integrato stereofonico o un preamplificatore abbinato a due amplificatori monofonici e una coppia di cavi di potenza. Eseguire i collegamenti come indicato in Figura 5.

### 3.4.2 BI-WIRING

Questo schema di connessione ha lo scopo di aumentare la qualità generale della riproduzione sonora, in particolare per quanto riguarda la risoluzione dei dettagli alle basse frequenze.

Utilizzare un amplificatore stereofonico o un preamplificatore abbinato a due amplificatori monofonici e due coppie di cavi di potenza. Rimuovere i ponticelli tra i morsetti ed eseguire i collegamenti come indicato in Figura 6.

### 3.4.3 BI-AMPING

La bi-amplificazione apporta un generale miglioramento del suono riprodotto e, in particolare, una maggior dinamica e controllo delle basse frequenze.

Utilizzare due amplificatori stereofonici o un preamplificatore abbinato a quattro amplificatori monofonici (possibilmente della stessa marca e modello) e due coppie di cavi di potenza. Rimuovere i ponticelli tra i morsetti ed eseguire i collegamenti come indicato in Figura 7.



## 4 MANUTENZIONE E PULIZIA

I diffusori acustici Minima Amator II non richiedono manutenzioni particolari se non una periodica pulizia generale. Per preservare la finitura dei diffusori, coprirli con il telo antipolvere in tessuto in dotazione, soprattutto se i diffusori acustici non vengono utilizzati per un periodo di tempo prolungato.



Rischio di danni al mobile del diffusore!

Non usare prodotti per la pulizia, cere per mobili, liquidi detergenti o alcool. Non usare panni ruvidi.

Per la pulizia delle parti in legno non utilizzare prodotti come cere o detergenti che potrebbero macchiare o danneggiare il legno o gli altoparlanti.

Usare un panno morbido (ad esempio in microfibra, come quello fornito in dotazione) eventualmente appena inumidito con il liquido del Kit per la pulizia, anch'esso fornito in dotazione.

Il legno è un materiale naturale e sempre vivo, quindi sensibile agli agenti esterni. Evitare di posizionare il diffusore acustico in prossimità di fonti di calore o in vicinanza di finestre e vetrate, in particolar modo durante i mesi estivi. Non lasciare il diffusore acustico esposto ai raggi solari.

Per l'eventuale polvere depositata sul mobile, sui pannelli frontali e sugli altoparlanti, usare un pennello morbido facendo molta attenzione a non danneggiare le delicate membrane degli altoparlanti.

Queste attenzioni conserveranno i Vostri diffusori acustici perfetti per molti anni.

Il tempo contribuirà a migliorare il suono per effetto del rodaggio delle parti in movimento (membrane e sospensioni) e la camera acustica risponderà sempre meglio quanto più sarà usata: sono le stesse regole che valgono per gli strumenti musicali a corda!

# SUMMARY

1	General information	9	
	1.1	Information for users	9
	1.2	Warranty and after sales support	9
2	Safety information	10	
3	Installation	10	
	3.1	Unpacking	10
	3.1.1	Content of the packaging	11
	3.2	Assembly	11
	3.3	Speakers in the environment	11
	3.3.1	Positioning the speakers	11
	3.4	Connections	12
	3.4.1	Standard connection (single wiring)	12
	3.4.2	Bi-wiring	12
	3.4.3	Bi-amping	12
4	Maintenance and cleaning	13	
5	Technical specifications	26	
6	Illustrations	27	

# 1 GENERAL INFORMATION

## 1.1 INFORMATION FOR USERS

Dear Customer,

We would like to thank and congratulate you for having chosen Minima Amator II speakers for listening to your favourite Music.

Minima Amator II speakers are designed to immediately meet our customers' highest expectations. As our aim is to ensure you get the best possible listening result in full safety, please read this instruction manual carefully before installation.

Should you have any doubts or enquiries, please contact your sales point's technical staff, the official Sonus Faber distributor in your country, or Sonus Faber directly by writing to [customerservice@sonusfaber.com](mailto:customerservice@sonusfaber.com).

Finally, we highly suggest registering online with the website [www.sonusfaber.com](http://www.sonusfaber.com) in order to keep up to date on all the latest news, initiatives and promotions offered by Sonus Faber.

Enjoy your music!

## 1.2 WARRANTY AND AFTER SALES SUPPORT

Minima Amator II loudspeakers are designed and manufactured according to the highest quality standards. Should, however, a fault or a malfunction occur, the loudspeakers are covered by warranty, in compliance with the regulations in force in the country where the loudspeakers were purchased.

In such cases, please contact the Sonus faber dealer from whom you purchased your loudspeakers, or the official Sonus faber distributor for your country; the contact information for all the distributors can be found on our website:

- <https://www.sonusfaber.com/distributori-store/>
- <https://www.sonusfaber.com/en/distributors-stores/>

The following should also be kept in mind for your convenience:

- The warranty on the loudspeakers covers any manufacturing defects;
- Keep the receipt as proof of purchase to show to the retailer if necessary;
- Keep the loudspeakers' original packaging so that they can be transported without suffering damage if they need to be shipped to an authorised service centre;
- The loudspeakers must be accompanied by a description of the malfunction or defect encountered.

The product's warranty will be void under the following conditions:

- If the product has been disassembled or modified by persons other than a Sonus faber authorised service centre;
- If the product has been used in a manner that is not consistent with the indications contained within this manual.

# 2 SAFETY INFORMATION

- This instruction manual must be read carefully and kept in an accessible location for any needs that may arise.
- Adjust the stand support feet, when used, in such a way as to obtain the best possible stability.
- Avoid placing heavy objects upon the loudspeaker, as these can compromise its stability.
- If the loudspeakers are to be positioned upon a raised support surface (e.g. mezzanines, wooden boosters, etc.), check beforehand to make sure that the surface is capable of bearing the weight. Also make sure that there is sufficient friction to prevent the loudspeakers from moving due to the vibrations from it generated under normal operating conditions.
- Do not place any objects containing flammable liquids, substances, or liquefiable substances upon the loudspeaker.
- Use one of the connection diagrams contained in this instruction manual. The connection of two or more loudspeakers in parallel can damage your amplifier. If in doubt, contact your dealer.
- Avoid staying in close proximity to the loudspeakers while the audio system is operating at high volume. This can cause permanent damage to your hearing. Children must be kept at a safety distance of least 50 cm from the loudspeaker.
- The speakers generate an electromagnetic field that is harmless to humans and pets, but can compromise the proper functionality of electronic equipment, such as CRT monitors or TVs, when placed in close proximity. If this occurs, increase the equipment's distance from the loudspeakers. Do not place credit cards or other similar magnetic stripe cards on the loudspeaker.
- The technology underlying the speakers' functionality is based on the principles of electromagnetism, and the user should therefore avoid operating equipment that generates strong electromagnetic fields, as these could affect the loudspeaker's proper functionality. Avoid placing transmitting devices such as mobile phones, cordless phones, intercom systems etc. on top of the loudspeakers.
- Do not connect the loudspeakers directly to a constant voltage sound distribution system (100 V, 70.7 V or similar). This could result in a serious system overload, with possible damage to the loudspeaker and/or the amplifier.
- Do not place audio cables and electrical power cables in close proximity to one another. An electromagnetic field is present in the vicinity of the power cables, which can cause an unpleasant humming noise. If this should occur, move the audio cables and electrical power cables away from each other.



ENGLISH

# 3 INSTALLATION

## 3.1 UNPACKING

Proceed with unpacking as indicated below, making reference to the images in Chapter 6, Figure 1 A, B, C, D and E: Respect the following general indications:

- Use a paper cutter to open the packaging. Do not insert the blade too deep to avoid damaging the contents.
- Keep all the packaging elements for any future transport operations.
- Do not wear any watches, bracelets, rings, etc., in order to avoid scratching the loudspeakers and their finishes. The same care must be taken in order to protect the loudspeakers from any metal elements present on the clothes you are wearing, such as zippers, buttons, belt clasps, rivets, etc.

	Hold the loudspeakers securely with both hands in order to avoid dropping them. The indicated operations can be performed more safely and conveniently by two people.
	The packaging materials can cause pollution. These materials must not be disposed of as domestic waste, and must be brought to a waste collection and recycling centre.
	Do not leave the packaging materials within the reach of children! They could pose a risk of poisoning or suffocation if ingested.

### 3.1.1 CONTENT OF THE PACKAGING

As well as the pair of loudspeakers, the packaging also includes:

- 1 Manual
- 1 Photo book
- 1 Cleaning kit
- 2 Magnetic grilles
- 2 Fabric dust guards
- 2 Plastic guards
- 4 Jumpers

If one or more of these items is missing, notify the retailer from whom the product was purchased.

### 3.2 ASSEMBLY

Refer to the images in Chapter 6, Figure 2.

### 3.3 SPEAKERS IN THE ENVIRONMENT

The Minima Amator II Speakers are designed to be easily inserted within the listening environment. In order to obtain excellent performance, refer to the images in Chapter 6, Figure 3 and 4.

#### 3.3.1 POSITIONING THE SPEAKERS

The conformation of the listening environment and the loudspeakers positioning can affect the entire audio system's performance.

For example, basically, a room with irregular shape can improve the response within the listening environment, since they limit the formation of standing waves, while a room with a parallelepiped shape is potentially more suitable to generate balanced sound images.

The presence of carpets and curtains positively affect the acoustics of the environment, contributing to the absorption of the first reflections and the lowering of reverberation.

There are no fixed and universally-applicable rules for every environment. Nevertheless, one good approach to positioning the loudspeakers within the listening environment is to start by dividing the listening environment's floor plan, assuming a rectangular shape, into three areas with equal surface, as indicated by the dotted lines in Figure 3.

Position the loudspeakers on the first line (A), at an adequate distance from the lateral walls, and position the listening point on the second line (B).

In this way, undesired acoustic effects, deriving from intense first reflections, which would be generated with loudspeakers positioned in proximity of the walls and corners of the room, are minimised.

Fig. 4 shows how the loudspeakers' axis should converge toward the listening position by crossing over top of it, thus creating the classic "isosceles triangle" stereophonic configuration. This measure, which consists in positioning the loudspeakers in such a way as to literally point them towards the listener's ears, allows significant improvement in the focus of the stereophonic image.

Given that the illustrated procedure, which is aimed at creating quasi-ideal listening conditions, cannot be applied by all of our customers due to objective problems linked to the organization of the living environment, it is recommended to position the two loudspeakers away from the corners of the room, and at a distance of at least 1 m from the end walls.

The two loudspeakers should be at least 1.8 metres apart from each other. The listening point should be at a height of approximately 1.1 metres off the ground.

The distance between the loudspeakers themselves, and between the loudspeakers and the listening point, can be subsequently adjusted as desired.

## 3.4 CONNECTIONS

Refer to the images in Chapter 6, Figure 5,6 and 7.

After the loudspeakers have been positioned, their connections must be completed.



The connections must be made with the equipment turned off!

The terminals allow for connections using cables with spade terminals, stripped cable, or banana plugs.

The Minima Amator II loudspeakers' terminals are equipped with jumpers, which allow the loudspeakers to be connected as follows. Depending on the pre-selected method of connection, said jumpers may have to be removed.

The accurate tightening and periodic inspection of the terminals can help to improve performance.

### 3.4.1 STANDARD CONNECTION (SINGLE WIRING)

Use a single stereo amplifier or one pre-amplifiers coupled with a pair of power cables. Make the connections as indicated in Figure 5.

### 3.4.2 BI-WIRING

This connection layout serves to increase the overall sound quality, particularly the regarding detail resolution at low frequencies.

Use a single stereo amplifier or one pre-amplifier coupled with two pairs of power cables. Remove the jumpers between the terminals and make the connections as indicated in Fig. 6.

### 3.4.3 BI-AMPING

Bi-amplification generally improves the sound quality, and particularly ensures greater dynamics and control of the bass frequencies.

Use two stereo amplifiers or one pre-amplifier (of the same brand and model, if possible) and two pairs of power cables. Remove the jumpers between the terminals and make the connections as indicated in Fig. 7.

## 4 MAINTENANCE AND CLEANING

The Minima Amator II loudspeakers do not require any particular maintenance operations, except for periodic general cleaning. In order to preserve the loudspeakers' finish, cover them with the supplied fabric dust-protection sheet, especially if the loudspeakers are not expected to be used for an extended period of time.



Risk of damage to the loudspeaker's cabinet!  
Do not use cleaning products, furniture wax, liquid detergents, or alcohol. Do not use rough cloths.

Do not use products like waxes or detergents to clean the wood parts, as these could stain or damage the wood or the loudspeakers themselves.

Use a soft cloth (e.g. microfibre, like that supplied), and moisten it slightly with the liquid supplied in the cleaning kit, if necessary.

Wood is a natural living material that can be affected by the environmental conditions. We recommend positioning the loudspeakers away from heat sources or windows, above all during the summer months. Avoid exposing the loudspeakers to direct sunlight.

Use a soft brush to eliminate any dust that may have accumulated on the cabinet, the front panels, and the loudspeakers themselves, taking care not to damage the loudspeakers' delicate membranes.

These measures will help you to keep your loudspeakers' working perfectly for years to come. Time will help improve the sound by breaking in the speakers' moving parts (membranes and suspensions), and the acoustic chamber will become accustomed to music being played the more it is used - much like what happens with acoustic string instruments!

# INHALTSANGABE

1 Allgemeine Informationen	15
1.1 Benutzerinformationen	15
1.2 Garantie und Kundendienst	15
2 Sicherheitshinweise	16
3 Installation	16
3.1 Auspacken	16
3.1.1 Verpackungsinhalt	17
3.2 Montage	17
3.3 Anordnung der Lautsprecher in der Umgebung	17
3.3.1 Positionierung Der Lautsprecher	17
3.4 Anschlüsse	18
3.4.1 Standard-anschluss (single wiring)	18
3.4.2 Bi-Wiring	18
3.4.3 Bi-Amping	18
4 Pflege und Reinigung	19
5 Technische Daten	26
6 Abbildungen	27



# 1 ALLGEMEINE INFORMATIONEN

## 1.1 BENUTZERINFORMATIONEN

Verehrter Kunde,

Wir danken Ihnen und gratulieren Ihnen, dass Sie sich für die Lautsprecher Minima Amator II entschieden haben, um Ihre Lieblingsmusik zu hören.

Die Lautsprecher Minima Amator II sind darauf ausgelegt, Ihnen sofort den größtmöglichen Hörgenuss zu verschaffen. Da es aber auch in unserem Interesse liegt, dass Sie die Klangleistungen voll und sicher ausschöpfen können, bitten wir Sie, vor der Installation diese Bedienungsanleitung sorgfältig zu lesen.

Sollten Zweifel oder weitere Fragen auftreten, empfehlen wir Ihnen, sich an die Fachleute Ihres Händlers, an den offiziellen Vertrieb von Sonus faber in Ihrem Land oder auch direkt an Sonus faber zu wenden. Hierzu schreiben Sie bitte eine E-Mail an [customerservice@sonusfaber.com](mailto:customerservice@sonusfaber.com).

Schließlich möchten wir Ihnen empfehlen, sich online unter [www.sonusfaber.com](http://www.sonusfaber.com) zu registrieren: Sie werden dann von Sonus faber über alle Neuigkeiten, Initiativen und etwaige Angebote informiert.

Wir wünschen Ihnen einen unbeschwerten Musikgenuss!

## 1.2 GARANTIE UND KUNDENDIENST

Lautsprecher Minima Amator III wurden nach höchsten Qualitätsanforderungen entworfen und hergestellt. Es ist zwar unwahrscheinlich, aber dennoch möglich, dass ein Schaden oder eine Fehlfunktion auftritt. In diesem Fall wird für die von Ihnen erworbenen Lautsprechersysteme natürlich Garantie geleistet. Es gelten die Bestimmungen des Landes, in dem das Produkt erworben wurde.

Wenden Sie sich in diesem Fall an den Sonus faber-Händler, bei dem Sie das Produkt erworben haben oder an den Sonus faber-Vertrieb Ihres Landes. Sie finden alle Kontakte auf unserer Internetseite unter folgender Adresse:

- <https://www.sonusfaber.com/distributori-store/>
- <https://www.sonusfaber.com/en/distributors-stores/>

Darüber hinaus möchten wir Sie in Ihrem Interesse auf Folgendes hinweisen:

- Die Garantie deckt etwaige Baufehler der Lautsprecher ab;
- Bitte bewahren Sie den Kaufbeleg unbedingt auf, um ihn bei Bedarf dem Händler vorlegen zu können;
- Bewahren Sie die Originalverpackung der Lautsprechersysteme auf, um sie beim Einschicken zum Kundenservice unbeschadet transportieren zu können;
- Den Lautsprechersystemen muss eine Beschreibung der aufgetretenen Funktionsstörung bzw. des Defekts beigelegt werden.

Unter folgenden Bedingungen verliert die Garantie ihre Gültigkeit:

- Das Produkt wurde unabhängig vom befugten Kundendienst von Sonus faber zerlegt oder verändert;
- Das Produkt wurde entgegen den Vorgaben in diesem Handbuch unsachgemäß gebraucht.

# 2 SICHERHEITSHINWEISE

- Lesen Sie die Gebrauchsanweisung durch und bewahren Sie diese zum Nachschlagen griffbereit auf.
- Stellen Sie die Füße des Ständers, falls dieser verwendet wird, so ein, dass die größtmögliche Stabilität gewährleistet ist.
- Vermeiden Sie es, Gegenstände auf den Lautsprecher zu legen, die seine Stabilität beeinträchtigen können.
- Falls der Lautsprecher auf nicht tragenden Bauteilen (z. B. Hängeböden, Holzpodeste usw.) oder an der Wand angebrachten Strukturen aufgestellt wird, ist vorher zu prüfen, ob diese das Gewicht der Lautsprecher tragen können. Kontrollieren Sie außerdem, ob genügend Reibung vorhanden ist, um eine Bewegung des Lautsprechers durch Schwingungen, die während des Betriebs entstehen, zu verhindern.
- Stellen Sie keine Gegenstände auf den Lautsprecher, die Flüssigkeiten, entzündliche Stoffe oder Stoffe enthalten, die sich verflüssigen können.
- Halten Sie sich an einen der Anschlusspläne, die in dieser Bedienungsanleitung aufgeführt sind. Der parallele Anschluss zweier oder mehrerer Lautsprecher kann Ihren Verstärker beschädigen. Im Zweifelsfall wenden Sie sich bitte an Ihren Händler.
- Beim Betrieb der Lautsprecheranlage vermeiden Sie bitte, bei zu hoher Lautstärke oder in unmittelbarer Nähe der Lautsprecher zuzuhören. Dies kann zu bleibenden Gehörschäden führen. Halten Sie Kinder stets auf einem Sicherheitsabstand von mindestens 50 cm vom Lautsprechersystem fern.
- In der Nähe der Lautsprecher entsteht ein elektromagnetisches Feld, das für Menschen und Haustiere ungefährlich ist, aber den Betrieb elektronischer Geräte, wie Bildschirme oder Bildröhren-Fernseher stören kann, falls diese in unmittelbarer Nähe der Lautsprecher aufgestellt werden. Sollte dies der Fall sein, stellen Sie die Geräte in größerem Abstand zu den Lautsprechern auf. Kreditkarten oder andere Karten mit Magnetstreifen nicht auf das Lautsprechersystem legen.
- Das Funktionsprinzip der Lautsprecher stützt sich auf die Grundlagen des Elektromagnetismus. Der Benutzer sollte daher gleichzeitig keine Geräte betreiben, die starke elektromagnetische Felder erzeugen und dadurch den Betrieb der Lautsprecher beeinträchtigen können. Vermeiden Sie es, Sende- und Empfangseinrichtungen, wie Mobiltelefone, schnurlose Telefone oder Teile von Gegensprechanlagen usw. auf den Lautsprechern abzulegen.
- Die Lautsprecher nicht direkt an eine Lautsprecheranlage mit konstanter Spannung (wie etwa 100 V, 70,7 V oder ähnlich) anschließen. Dies könnte zu einer Überlastung der Anlage führen und somit den Lautsprecher oder den Verstärker beschädigen.
- Audio- und Stromkabel nicht nebeneinander verlegen. In der Nähe des Stromkabels wird ein elektromagnetisches Feld erzeugt, das ein störendes Rauschen verursachen kann. Falls dies der Fall sein sollte, dann sorgen Sie für ausreichenden Abstand zwischen den Audio- und Stromkabeln.



# 3 INSTALLATION

## 3.1 AUSPACKEN

Packen Sie den Lautsprecher entsprechend den nachfolgenden Angaben aus und beachten Sie dabei die Bilder in Kapitel 6, Abbildung 1 A, B, C, D und E:

Halten Sie sich an folgende allgemeine Vorgaben:

- Die Verpackung mit einem Cutter öffnen. Die Klinge nicht ganz durchdrücken, damit der Inhalt nicht beschädigt wird.
- Heben Sie das Verpackungsmaterial für einen etwaigen zukünftigen Transport auf.
- Keine Uhren, Armbänder, Ringe usw. tragen, um zu vermeiden, dass die Lautsprecherboxen und ihre Oberflächen verkratzt werden. Dies gilt auch für etwaige Metallteile an der Kleidung, wie Reißverschlüsse, Knöpfe, Gürtelschnallen, Nieten, usw.

	Die Lautsprecher mit beiden Händen gut festhalten, damit sie nicht herunterfallen. Werden die beschriebenen Vorgänge von zwei Personen ausgeführt, dann ist dies sicherer und die Handhabung bequemer.
	Die Verpackungsmaterialien sind potentiell umweltschädlich. Entsorgen Sie diese Materialien nicht mit dem gewöhnlichen Hausmüll, sondern bringen Sie diese in ein entsprechendes Entsorgungszentrum.
	Bewahren Sie das Verpackungsmaterial für Kinder unzugänglich auf! Bei Verschlucken besteht Vergiftungs- und Erstickungsgefahr.

### 3.1.1 VERPACKUNGSINHALT

Zusätzlich zum Lautsprecherpaar enthält das Paket:

- 1 Handbuch
- 1 Fotobuch
- 1 Reinigungsset
- 2 Magnetische Abdeckungen
- 2 Staubabdeckungen aus Stoff
- 2 Schutzabdeckungen aus Kunststoff
- 4 Brücken

Wenn eines oder mehrere dieser Artikel fehlen, wenden Sie sich an den Händler, bei dem der Kauf getätigt wurde.

### 3.2 MONTAGE

Auf die Abbildungen in Kapitel 6, Abbildung 2, Bezug nehmen.

### 3.3 ANORDNUNG DER LAUTSPRECHER IN DER UMGEBUNG

Die Lautsprechersysteme Minima Amator II wurden so entworfen, dass sie problemlos in jedes Umfeld passen.

Um bestmögliche Leistungen zu erzielen, nehmen Sie bitte auf die Bilder von Kapitel 6 Bezug, Abbildung 3 und 4.

#### 3.3.1 POSITIONIERUNG DER LAUTSPRECHER

Die Gestaltung des Hörraumes und die Platzierung der Lautsprecher wirken sich auf die Leistung des gesamten Wiedergabesystems aus.

Beispielsweise kann ein unregelmäßig geformter Raum die Leistung im Raum grundsätzlich verbessern, indem er die Bildung von stehenden Wellen begrenzt, während ein quaderförmiger Raum eher dazu geeignet ist, ausgewogene Klangbilder zu erzeugen.

Teppiche und Vorhänge haben einen positiven Einfluss auf die Raumakustik und tragen zur Absorption der ersten Reflexionen und zur Reduzierung des Nachhalles bei.

Es gibt keine festen Regeln, die für alle Umgebungen allgemeingültig sind. Trotzdem besteht ein guter Lösungsansatz für das Problem der Anordnung der Lautsprecher im Raum darin, den Grundriss des Hörraums idealerweise in drei Bereiche mit gleicher Fläche aufzuteilen, wie die gestrichelten Linien in Abbildung 3 zeigen.

Nun die Lautsprecher auf der ersten Linie (A), und zwar ausreichend weit von den Seitenwänden entfernt, positionieren. Die Stelle, an der gehört werden soll, ist auf der zweiten Linie (B) zu platzieren.

Dies minimiert unerwünschte akustische Effekte durch starke Erstreflexionen, die entstehen würden, wenn die Lautsprecher in der Nähe von Wänden und Ecken des Raumes aufgestellt werden.

Abb. 4 zeigt, wie die Achsen der Lautsprecher an der Stelle des Hörers zusammenlaufen und sich dort kreuzen sollten. Auf diese Weise wird die klassische Stereo-Anordnung eines „gleichseitigen Dreiecks“ geschaffen. Dabei werden letztendlich die Lautsprecher buchstäblich auf die Ohren des Hörers zeigend ausgerichtet und eine klarere Fokussierung des Stereobildes wird ermöglicht.

Wir sind uns bewusst, dass die erläuterte Vorgehensweise, durch die ideale Hörbedingungen geschaffen werden, auf Grund der Wohnanforderungen nicht immer bei allen Kunden verwirklicht werden kann. Wir empfehlen dennoch, die beiden Lautsprecher fern von den Raumecken und den Seitenwänden zu platzieren und von der Rückwand einen Abstand von mindestens 1 Meter einzuhalten.

Der Abstand zwischen den beiden Lautsprecher sollte mindestens 1,8 Meter betragen.

Der Hörpunkt sollte etwa 1,1 m über dem Boden liegen.

Nach einer ersten Nutzungsphase ist es möglicherweise notwendig, den Abstand zwischen den Lautsprechersystemen sowie zwischen den einzelnen Lautsprechern und dem Ort des Hörens zu verändern.

## 3.4 ANSCHLÜSSE

Auf die Abbildungen in Kapitel 6 Bezug nehmen, Abbildung 5,6 und 7.  
Nach der Positionierung der Lautsprecher werden diese angeschlossen.



Der Anschluss muss bei ausgeschaltetem Gerät erfolgen!

Die Anschlussklemmen eignen sich für Gabel-Kabelschuhe, abisoliertes Kabel oder Bananenstecker.

An den Klemmen von Minima Amator II sind Polbrücken montiert, über die die Lautsprecher, wie nachfolgend beschrieben, angeschlossen werden können. Je nach Anschlussmodus müssen diese Brücken eventuell entfernt werden.

Ein korrektes Festziehen der Klemmen und ihre regelmäßige Überprüfung tragen zur Verbesserung der Leistung bei.

### 3.4.1 STANDARD-ANSCHLUSS (SINGLE WIRING)

Verwenden Sie einen integrierten Stereoverstärker oder einen Vorverstärker mit zwei Mono-Verstärkern und ein Lautsprecherkabelpaar. Führen Sie die Anschlüsse aus, wie in Abbildung 5 angegeben.

### 3.4.2 BI-WIRING

Durch dieses Anschlusschema soll die allgemeine Wiedergabequalität erhöht und insbesondere die Auflösung der Details bei niedrigen Frequenzen verbessert werden.

Verwenden Sie einen Stereoverstärker oder einen Vorverstärker mit zwei Mono-Verstärkern und zwei Lautsprecherkabelpaare. Entfernen Sie die Brücken zwischen den Klemmen und führen Sie die Anschlüsse aus, wie in Abb. 6 angegeben.

### 3.4.3 BI-AMPING

Das Bi-Amping verbessert allgemein die Tonwiedergabe, insbesondere die Dynamik und die Kontrolle niedriger Frequenzen.

Verwenden Sie zwei Stereoverstärker oder einen Vorverstärker kombiniert mit vier Mono-Verstärkern (möglichst die gleiche Marke und das gleiche Modell) und zwei Lautsprecherkabelpaare. Entfernen Sie die Brücken zwischen den Klemmen und führen Sie die Anschlüsse aus wie in Abb. 7 angegeben.

## 4 PFLEGE UND REINIGUNG

Außer einer regelmäßigen allgemeinen Reinigung erfordern die Lautsprecher Minima Amator II keine besondere Pflege. Um die Oberflächenbehandlung der Lautsprecher zu schützen, diese mit der mitgelieferten Staubschutzhülle abdecken, insbesondere wenn die Lautsprecher über einen längeren Zeitraum nicht benutzt werden.



Es besteht das Risiko, die Lautsprechermöbel zu beschädigen!  
Verwenden Sie keine Reinigungsmittel, Möbelwaxse, Reinigungsflüssigkeiten oder Alkohol.  
Keine rauen Tücher verwenden.

Die Holzteile nicht mit Produkten, wie Wachs oder Reinigungsmitteln reinigen, wodurch das Holz oder die Lautsprecher fleckig werden können oder beschädigt werden.

Es wird empfohlen, einfach ein weiches Tuch (z. B. aus Mikrofaser, wie das im Lieferumfang enthaltene Tuch) zu benutzen und es bei Bedarf mit der Reinigungsflüssigkeit des beiliegenden Reinigungssets leicht zu befeuchten.

Holz ist ein natürlicher, lebendiger Werkstoff, der empfindlich auf äußere Einflüsse reagiert. Wir raten, das Lautsprechersystem besonders in den Sommermonaten nicht in der Nähe von Wärmequellen, Fenstern oder Glasflächen aufzustellen. Die Lautsprecher vor Sonnenstrahlen schützen.

Für den Staub, der sich auf dem Möbelstück, den Frontpaneelen und den Lautsprechern abgesetzt hat, verwenden Sie bitte einen weichen Pinsel. Gehen Sie dabei äußerst vorsichtig vor, damit die empfindlichen Lautsprechermembranen nicht beschädigt werden.

Auf diese Weise halten Sie Ihre Lautsprecher jahrelang in tadellosem Zustand. Mit der Zeit wird sich der Klang weiter verbessern, da die sich bewegenden Bauteile (Membranen und Aufhängungen) erst einspielen müssen. Der Schallraum reagiert immer besser, je häufiger er gebraucht wird: genauso wie bei Saiteninstrumenten!

# TABLE DES MATIÈRES

1 Informations générales	21
1.1 Informations pour l'utilisateur	21
1.2 Garantie et assistance post-vente	21
2 Informations de sécurité	22
3 Installation	22
3.1 Déballage	22
3.1.1 Contenu des emballages	23
3.2 Montage	23
3.3 Les enceintes dans la pièce	23
3.3.1 Positionnement des enceintes	23
3.4 Raccordements	24
3.4.1 Raccordement standard (câblage simple)	24
3.4.2 Bi-câblage	24
3.4.3 Bi-amping	24
4 Entretien et nettoyage	25
5 Données techniques	26
6 Illustrations	27

# 1 INFORMATIONS GÉNÉRALES

## 1.1 INFORMATIONS POUR L'UTILISATION

Cher Client,

nous souhaitons vous remercier et vous féliciter pour avoir choisi les enceintes Minima Amator II de la collection afin d'écouter votre musique préférée.

Les haut-parleurs Minima Amator II sont conçus pour vous donner immédiatement le maximum de satisfaction. Toutefois, comme nous avons précisément intérêt à ce que vous obteniez les meilleurs résultats possibles dans l'écoute et que cela soit possible en toute sécurité, nous vous invitons à lire attentivement ce manuel d'instructions avant d'installer l'équipement.

En cas de doute ou de questions à poser, n'hésitez pas à contacter le service technique de votre point de vente, le distributeur officiel Sonus faber de votre pays ou prenez directement contact avec le service après-vente de Sonus faber, en écrivant à l'adresse suivante [customerservice@sonusfaber.com](mailto:customerservice@sonusfaber.com).

Enfin, nous vous suggérons vivement de vous enregistrer en ligne sur le site [www.sonusfaber.com](http://www.sonusfaber.com): ainsi, vous serez informés par Sonus faber de toutes les nouveautés, initiatives et éventuelles promotions.

Bonne Musique!

## 1.2 GARANTIE ET ASSISTANCE POST-VENTE

Les enceintes Minima Amator II ont été conçues et fabriquées selon les standards de qualité les plus élevés.

Toutefois, dans le cas (très improbable) d'une panne ou d'un mauvais fonctionnement les enceintes sont couvertes par la garantie selon les termes prévus par la réglementation du pays où vous les avez achetés.

Dans ce cas, nous invitons le propriétaire à s'adresser au revendeur Sonus faber auprès duquel il a effectué l'achat ou au distributeur officiel Sonus faber de votre pays ; tous les contacts des distributeurs sont disponibles sur notre site à l'adresse suivante:

- <https://www.sonusfaber.com/distributori-store/>
- <https://www.sonusfaber.com/en/distributors-stores/>

Par ailleurs, c'est dans votre intérêt que nous vous rappelons ce qui suit:

- La garantie sur les enceintes couvre les éventuels défauts de fabrication;
- Conserver le document prouvant l'achat pour pouvoir le montrer au revendeur en cas de nécessité;
- Conserver l'emballage original des enceintes pour qu'elles puissent être transportées sans dommages en cas d'expédition auprès du centre assistance autorisé;
- Les enceintes doivent être accompagnées d'une description du dysfonctionnement ou du défaut éventuellement rencontré.

Les conditions suivantes annuleront la garantie du produit:

- Le produit a été démonté ou modifié par du personnel différent de celui du centre d'assistance autorisé par Sonus faber;
- Le produit a été utilisé de manière non conforme à ce qui est décrit dans ce manuel.

## 2 INFORMATIONS DE SÉCURITÉ



- Lire ce manuel d'instructions et le garder à portée de main pour toute consultation ultérieure.
- Le cas échéant, régler les pieds d'appui du support qui est utilisé afin d'obtenir les meilleures conditions de stabilité possibles.
- Ne pas appuyer de corps étrangers pouvant compromettre sa stabilité.
- Si l'enceinte est placée sur une autre surface d'appui que celles prévues (par ex. mezzanines, rehaussement en bois etc.), vérifier préalablement que ladite surface peut supporter le poids de la ou des enceintes. Vérifier également qu'il y a suffisamment de frottement pour éviter tout déplacement de l'enceinte sonore causé par les vibrations entraînées dans les conditions de fonctionnement.
- Ne pas de mettre d'objets contenant de l'eau, des liquides ou des substances inflammables ou liquéfiables sur l'enceinte.
- Respecter le plan de câblage indiqué dans cette notice d'utilisation. Le branchement en parallèle de deux ou de plus de deux enceintes peut endommager votre amplificateur. En cas de doute, veuillez-vous adresser à votre revendeur de confiance.
- Pendant le fonctionnement à haut volume du système de son, éviter de rester à proximité des enceintes. Cela peut provoquer des dommages permanents à l'ouïe. Tenir les enfants à une distance de sécurité d'au moins 50 cm de l'enceinte.
- Les enceintes produisent un champ électromagnétique inoffensif pour les hommes et les animaux, mais qui peut perturber le bon fonctionnement des appareils électroniques, tels que les téléviseurs ou les moniteurs à tube cathodique, si ces derniers sont placés à proximité immédiate de l'enceinte. Si cela devait se produire, augmenter la distance de ces appareils des enceintes. Il est déconseillé de mettre des cartes de crédit ou d'autres dispositifs similaires à lecture magnétique sur l'enceinte.
- La technologie de fonctionnement des enceintes se base sur les principes d'électromagnétisme, et par conséquent, l'utilisateur devra éviter d'utiliser des appareils qui génèrent de forts champs électromagnétiques qui pourraient perturber le fonctionnement de l'enceinte. Éviter de mettre des appareils d'émission et de réception tels que les téléphones mobiles, les téléphones sans fil, les installations d'intercommunication, etc. sur lesdites enceintes.
- Ne pas connecter les enceintes directement à un système de diffusion sonore à tension constante (100 V, 70,7 V ou semblables). Cela peut surcharger le système et endommager l'enceinte et/ou la centrale d'amplification.
- Ne pas approcher entre eux les câbles audio et les câbles de l'alimentation électrique. A proximité des câbles d'alimentation se trouve un champ électromagnétique qui peut causer un bourdonnement désagréable. Si tel était le cas, veillez à éloigner entre eux les câbles audio et d'alimentation.

## 3 INSTALLATION

### 3.1 DÉBALLAGE

Procéder au déballage comme indiqué ci-dessous, comme l'illustrent les images du chapitre 6, figure 1 A, B, C, D et E: Suivre les indications suivantes générales:

- Utiliser un cutter pour ouvrir le paquet. Éviter d'insérer la lame à fond pour éviter d'endommager le contenu.
- Conserver les matériaux d'emballage pour tout transport futur éventuel ;
- Ne pas porter de montre, bracelets, bagues, etc. afin d'éviter de rayer les enceintes et leurs finitions. De même, faire attention de protéger les enceintes contre d'éventuelles parties métalliques des vêtements, telles que des fermetures éclair, des boutons, des boucles, des rivets, etc.

	Tenir solidement les enceintes avec les deux mains pour éviter de le faire tomber! Les opérations indiquées sont effectuées avec une plus grande sécurité et commodité par deux personnes.
	Les matériaux d'emballage peuvent polluer! Ne pas jeter ces matériaux comme des déchets domestiques mais les remettre à un centre de récolte et de recyclage des déchets.
	Ne pas laisser les matériaux d'emballage à disposition des enfants ! Possibilité d'empoisonnement ou d'étouffement à cause d'ingestion.



### 3.1.1 CONTENU DES EMBALLAGES

L'emballage contient en plus de la paire d'enceintes:

- 1 Manuel
- 1 Book photographique
- 1 Kit de nettoyage
- 2 Masques magnétiques
- 2 housses anti-poussière en tissu
- 2 Capots de protection en plastique
- 4 Cavaliers

Si un ou plusieurs de ces éléments font défaut, contacter le revendeur où l'achat a été effectué.

### 3.2 MONTAGE

Faire référence aux images du chapitre 6, Figure 2

### 3.3 LES ENCEINTES DANS LA PIÈCE

Les enceintes Minima Amator II ont été conçues pour être facilement insérées dans une pièce.

Pour obtenir des performances optimales, faire référence aux images du Chapitre 6, Figure 3 et 4.

#### 3.3.1 POSITIONIERUNG DER LAUTSPRECHER

La forme et l'emplacement de la pièce d'écoute et le positionnement des enceintes influencent la performance de tout le système de reproduction.

En principe, une pièce de forme irrégulière peut améliorer la réponse dans l'environnement car la formation d'ondes stationnaires est limitée, tandis qu'une pièce de forme parallélépipédique est plus susceptible de générer des images sonores équilibrées.

La présence de tapis et de rideaux affecte positivement l'acoustique de la pièce, contribuant à l'absorption des premières réflexions et à la réduction de la réverbération.

Il n'existe pas de règles fixes et universelles valables pour toutes les pièces. Toutefois une bonne approche au problème de la disposition des enceintes dans une pièce consiste à diviser idéalement au début le plan de la pièce d'écoute en trois surfaces équivalentes, comme le montre les lignes en pointillées sur la figure 3.

Ensuite, il faudra placer les enceintes sur la première des lignes tracées (A), suffisamment loin des murs latéraux, et placer le poste d'écoute sur la seconde (B).

Cela permet de minimiser les effets acoustiques indésirables résultant des premières réflexions intenses qui seraient générées avec les enceintes placés près des murs et des coins de la pièce.

La figure 4 montre la manière dont il faudrait faire converger les axes des enceintes vers le point d'écoute, en se croisant sur celui-ci et en créant de cette façon la configuration typique « en triangle isocèle ». Cet ultérieur détail, qui consiste à orienter les systèmes de haut-parleurs en visant littéralement les oreilles de celui qui écoute, permet d'améliorer considérablement la mise au point de l'image stéréophonique.

Tout en étant conscients du fait que les conseils donnés visant à créer des conditions quasi idéales d'écoute ne pourront pas être appliqués par tous nos clients à cause de difficultés objectives liées à l'aménagement des espaces domestiques, nous vous conseillons de placer les deux enceintes loin des coins de la pièce et à une distance d'au moins 100 cm des murs latéraux et d'au moins 1 mètre du mur du fond.

Les deux enceintes doivent être placées à une distance minimale réciproque d'au moins 1,8 mètres.

Le point d'écoute doit être à une hauteur d'environ 1,1 mètre.

Après les premières écoutes, une variation de la distance entre les enceintes et entre chacune d'elles et le point d'écoute pourra être nécessaire.

## 3.4 RACCORDEMENTS

Faire référence aux images du Chapitre 6, Figure 5,6 et 7.

Une fois les enceintes correctement positionnées, il est nécessaire de procéder à leur connexion.



Les branchements doivent être effectués avec les appareils éteints!

Les bornes acceptent les connexions avec des cosses de câble à fourche, câble dégainé ou des connecteurs banane.

Les bornes des enceintes Minima Amator II sont équipées de cavaliers de connexion qui permettent le raccordement des enceintes comme décrit ci-dessous. Selon le mode de raccordement choisi, il peut être nécessaire de retirer les cavaliers.

Le serrage soigné des bornes et son contrôle périodique contribue à l'amélioration des performances.

### 3.4.1 RACCORDEMENT STANDARD (CABLAGE SIMPLE)

Utiliser un seul amplificateur stéréo ou deux amplificateurs monophoniques et une paire de câbles d'alimentation. Exécuter les connexions comme indiqué dans la figure 5.

### 3.4.2 BI-CABLAGE

Ce schéma de connexion sert à augmenter en général la qualité de reproduction sonore et, en particulier, à améliorer la résolution des détails aux basses fréquences.

Utiliser un seul amplificateur stéréo ou deux amplificateurs monophoniques et deux paires de câbles d'alimentation. Retirer les cavaliers entre les bornes et exécuter les raccordements comme l'illustre la figure 6.

### 3.4.3 BI-AMPING

La bi-amplification améliore en général la reproduction du son, en apportant davantage de dynamique et un plus grand contrôle des basses fréquences.

Utiliser deux amplificateurs stéréo ou un pré-amplificateur relié à quatre amplificateurs monophoniques (éventuellement de la même marque et du même modèle) et deux paires de câbles d'alimentation. Retirer les cavaliers entre les bornes et exécuter les raccordements comme l'illustre la figure 7.

## 4 ENTRETIEN ET NETTOYAGE

Les enceintes sonores Minima Amator II ne nécessitent pas d'entretien spécial à part un nettoyage régulier général. Pour préserver la finition des enceintes, les couvrir avec la housse anti-poussière de protection en tissu, surtout dans l'éventualité d'une période de repos prolongée des enceintes.



Risque d'endommager l'enceinte!

N'utiliser pas de produits de nettoyage, de cires pour meubles, de détergents ou d'alcool.

Ne pas utiliser pas de chiffons rugueux.

Pour nettoyer les parties en bois de la caisse, il est déconseillé d'utiliser des produits tels que la cire ou des détergents, qui pourraient tacher ou endommager le bois ou les enceintes.

Utiliser un chiffon doux (en microfibre par exemple, comme celui qui est fourni) et éventuellement juste humidifié (avec le liquide fourni).

Le bois est un matériau naturel et toujours vivant, il est donc sensible aux agents extérieurs. Éviter de positionner le haut-parleur à proximité de sources de chaleur ou près des fenêtres ou des baies vitrées, surtout pendant les mois d'été. Ne pas laisser l'enceinte exposée aux rayons du soleil.

S'il y a de la poussière sur le meuble, les panneaux frontaux et les enceintes, utiliser un pinceau doux en faisant très attention de ne pas endommager les membranes délicates des enceintes.

Ces attentions conservent parfaitement les enceintes pendant de nombreuses années. Le temps contribuera à améliorer le son du fait du rodage des parties en mouvement (membranes et suspensions), et la chambre acoustique réagira de mieux en mieux au fur et à mesure qu'elle sera utilisée: les mêmes règles sont valables pour les instruments de musique à cordes!

# 5 TECHNICAL SPECIFICATIONS

<b>System</b>	2-way bookshelf vented loudspeaker system
<b>Cabinet</b>	High rigidity spread resonance spectrum system obtained through 20 sheets of Solid walnut (each 25mm thick). Leather covered baffle and back panel
<b>Tweeter</b>	H28 XTR2-04 Sonus faber design silk dome 28 mm (1.1 in) "Arrow Point" DAD™ tweeter
<b>Midwoofer</b>	MW15 XT 04, Sonus faber design custom diaphragm made with cellulose pulp and other natural fibers, 150 mm (6 in)
<b>Crossover</b>	Anti-resonant design, optimized amplitude and phase responses for optimal space/time performance. Paracross topology™. Crossover point: 2.500 Hz @-6dB
<b>Frequency Response</b>	50 Hz – 35.000 Hz
<b>Sensitivity</b>	87 dB SPL
<b>Nominal Impedance</b>	4 ohm
<b>Suggested amplifier power output</b>	35-150W, without clipping
<b>Long-Term Max Input Voltage (IEC 268-5)</b>	20 Vrms
<b>Dimensions HxWxD</b>	325 x 200 x 274.5 mm / 12.8 x 7.8 x 10.8 in
<b>Weight</b>	7.1 Kg / 15.7 lb

# 6 ILLUSTRAZIONI / SUPPORT DRAWINGS ABBILDUNGEN / ILLUSTRATIONS

1

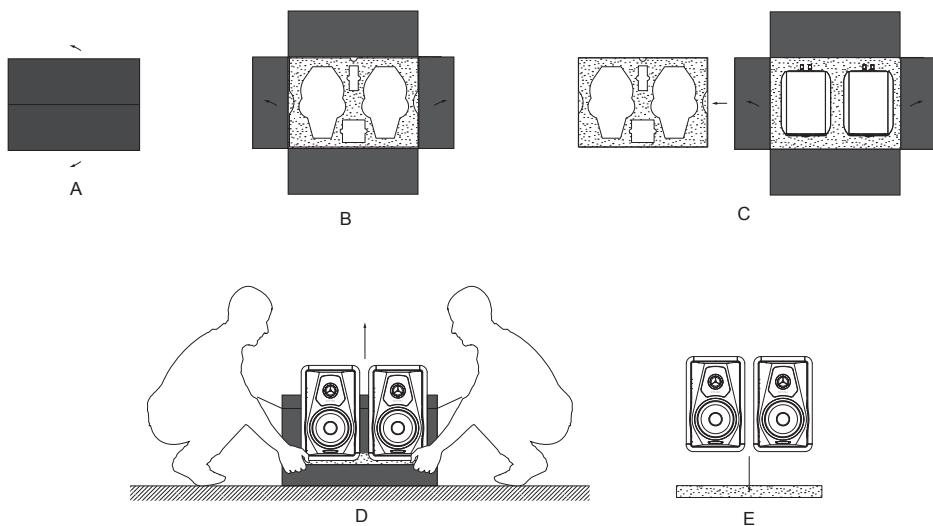

2

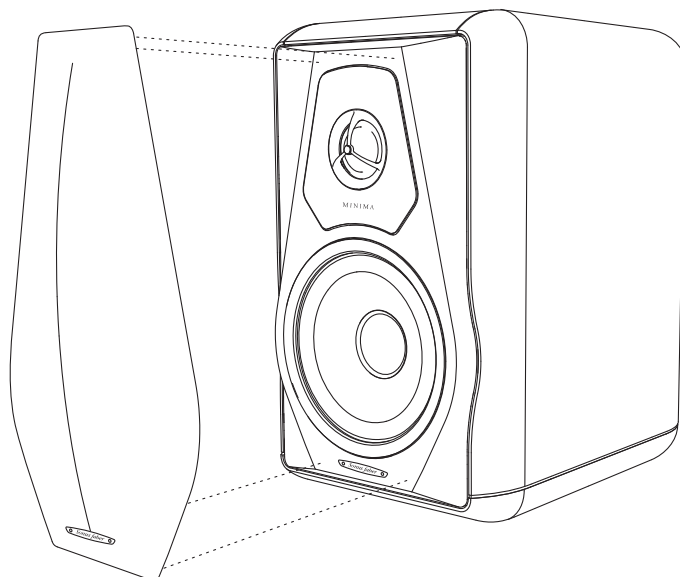

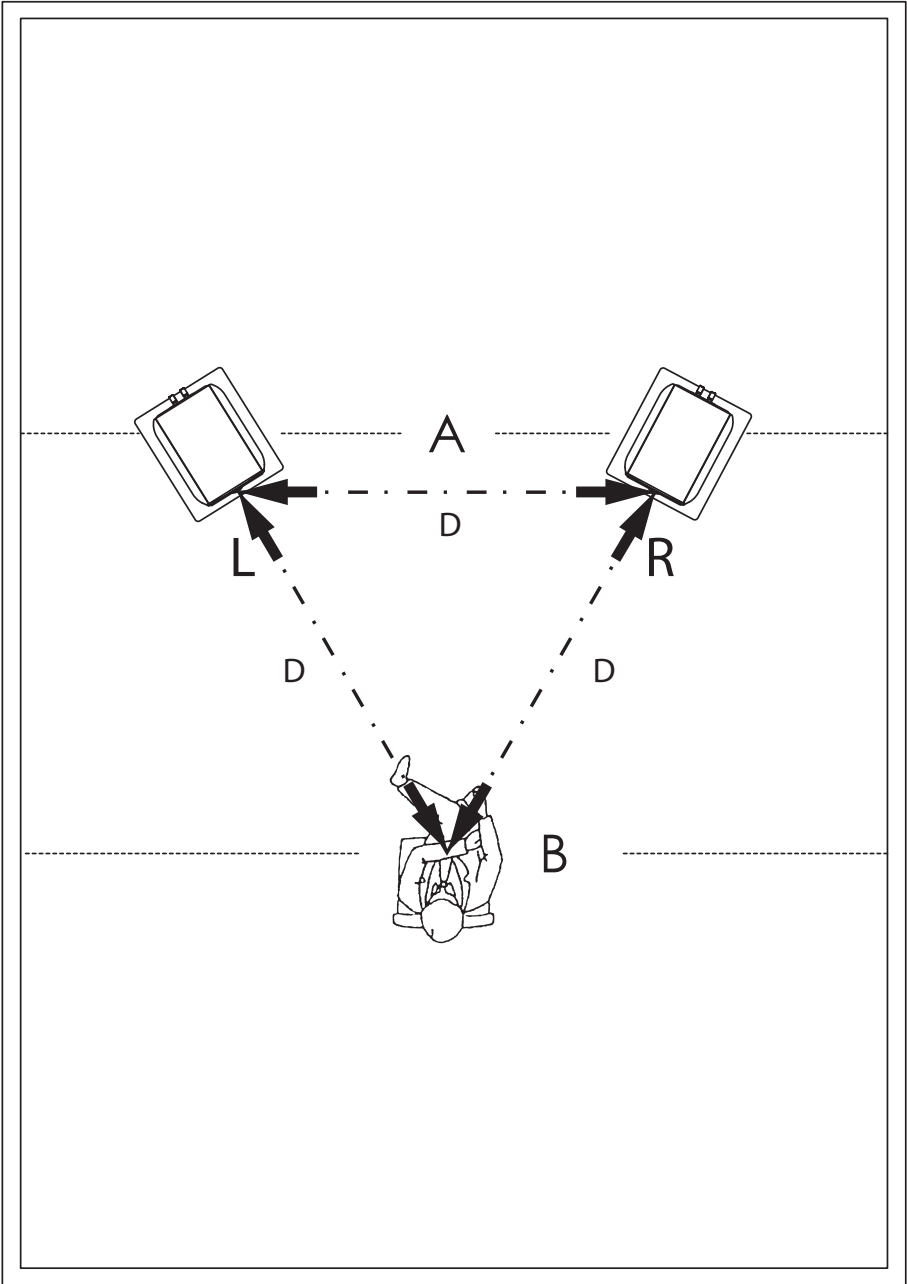

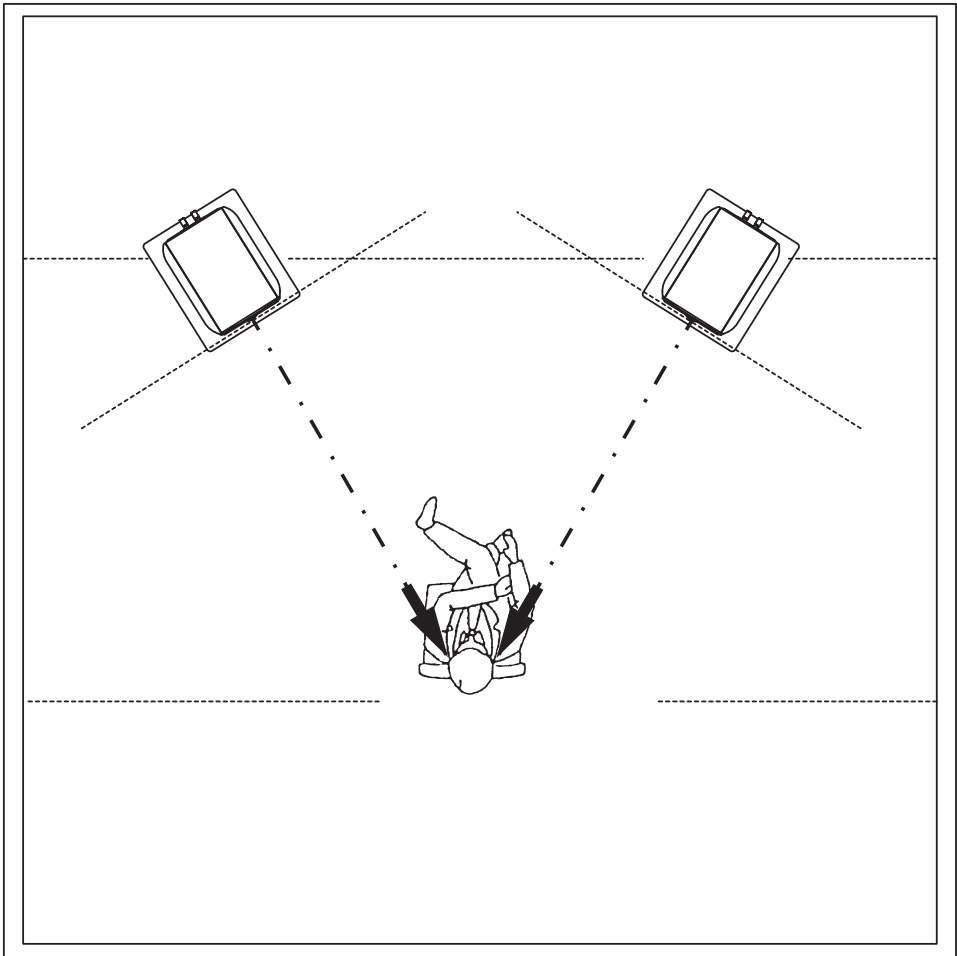

5

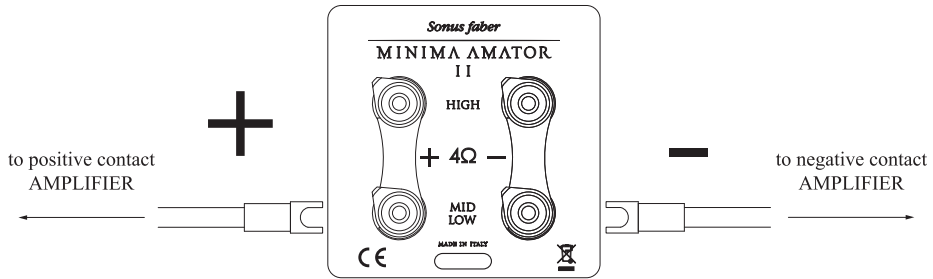

6

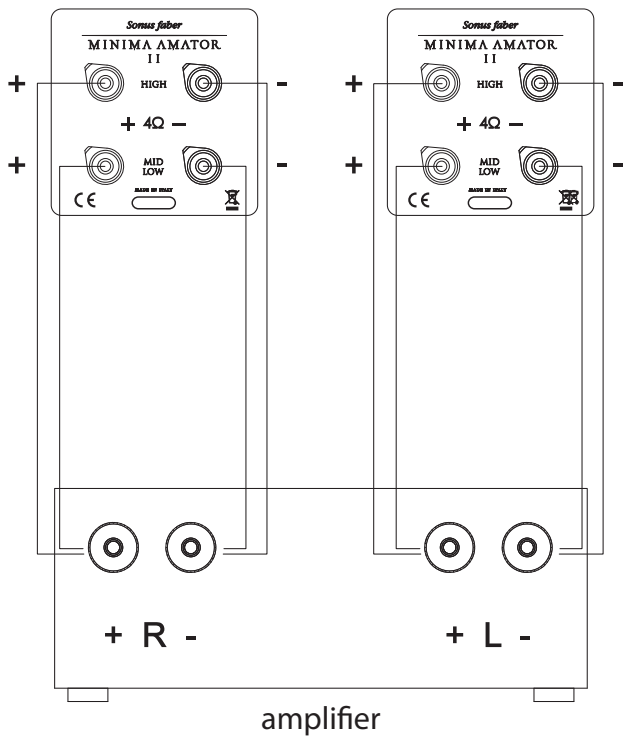



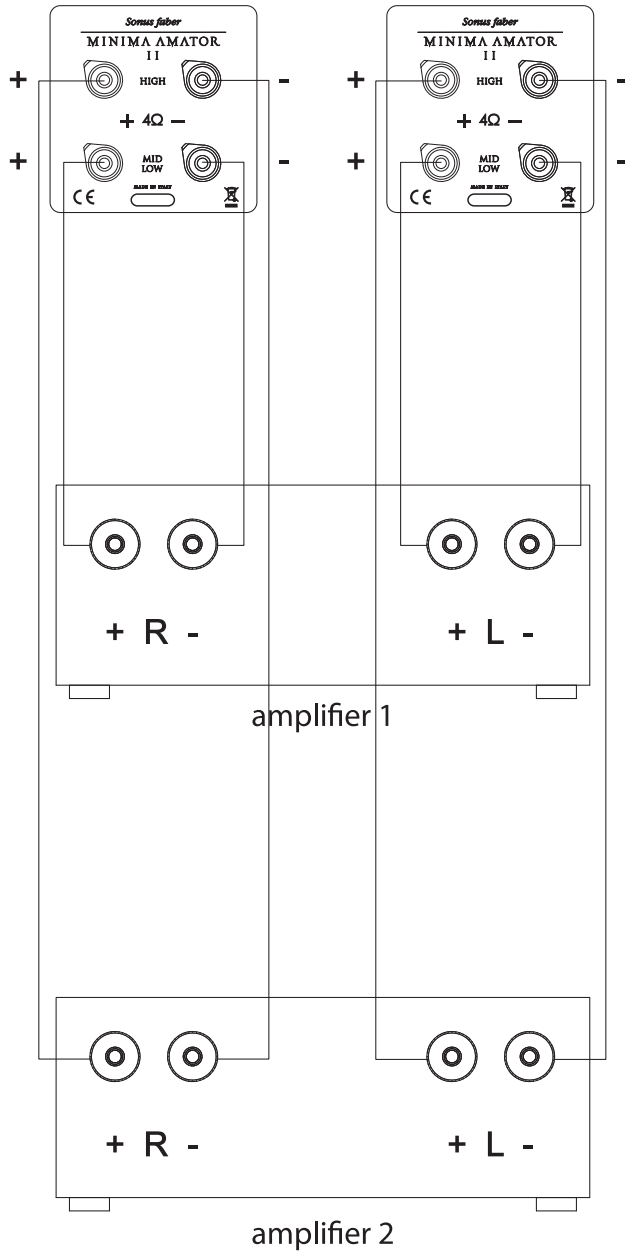

© COPYRIGHT 2019  
World copyright  
reserved





Sonus faber S.p.A.  
Via Meucci, 10 - 36057 Arcugnano (VI) - Italy  
Tel. 0444/288788 - fax 0444/288722 - [contact@sonusfaber.com](mailto:contact@sonusfaber.com)